

Przełącznikowy moduł sprzęgający - przełącznik interfejsowy 0.1 - 2 - 3 - 5 - 6 - 8 - 16 A



Rozlewnie wody



Maszyny
pakujące



Panele
kontrolne



Sygnalizatory
drogowe



Automaty
vendingowe



Sterowniki
programowalne







Rozdzielnice

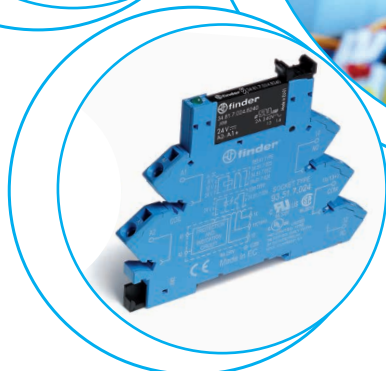
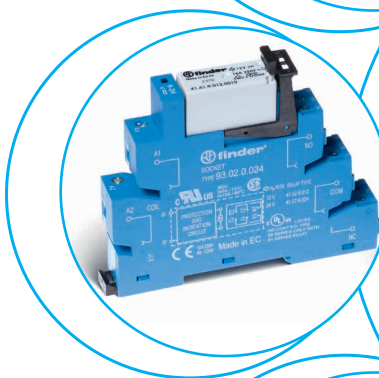
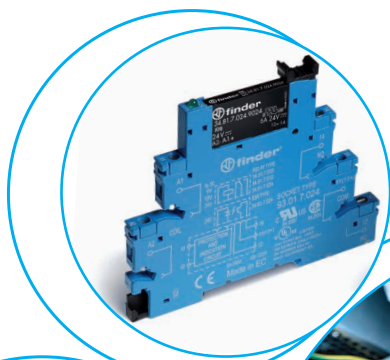

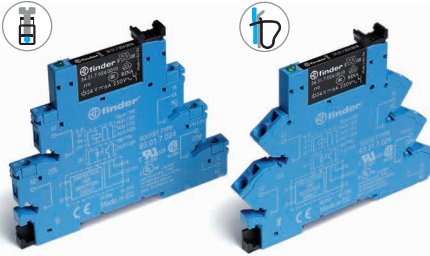
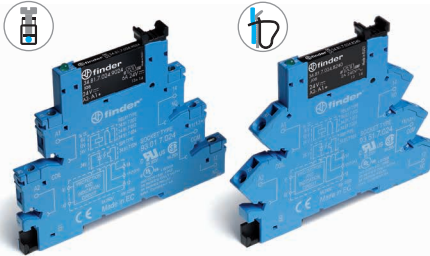
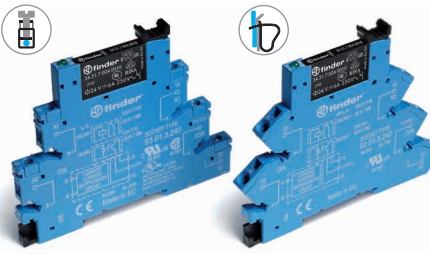
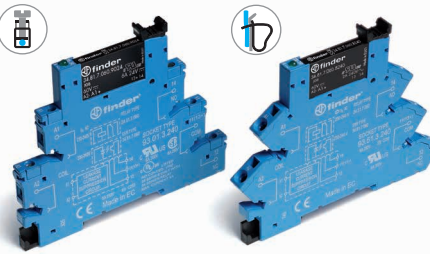
Urządzenia do
etykietowania

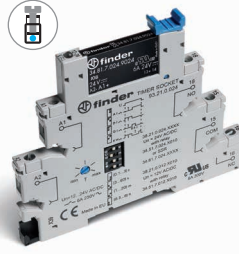

<p>Funkcje</p> <ul style="list-style-type: none"> • Wyrzutnik do demontażu przełącznika • Wbudowany układ sygnalizacyjno-ochronny • Do montażu na szynę DIN 35 mm (EN 60715) 	<p>EMR Przełączniki elektromechaniczne</p>	<p>SSR Przełączniki półprzewodnikowe</p>
<p>Szerokość 6.2 mm</p> <ul style="list-style-type: none"> • Przełącznik elektromechaniczny - zasilanie DC, AC lub AC/DC • Przełącznik półprzewodnikowy SSR - zasilanie DC lub AC/DC • Zaciski śrubowe (koszyczkowe) lub sprężynowe 	<p>38.51/38.61</p>  <ul style="list-style-type: none"> • 1 zestyk przełączny - 6 A 250 V AC <p style="text-align: right;">Strona 1</p>	<p>38.81/38.91</p>  <ul style="list-style-type: none"> • Z wyjściem półprzewodnikowym SSR: Opcje 0.1 A/48 V DC, 6 A/24 V DC, 2 A/240 V AC • Duża częstotliwość łączeń, bezgłośna praca • Duża trwałość elektryczna <p style="text-align: right;">Strona 2</p>
<p>Szerokość 6.2 mm</p> <ul style="list-style-type: none"> • Wykonanie do linii długich • Przełącznik elektromechaniczny - zasilanie AC lub AC/DC • Przełącznik półprzewodnikowy SSR - zasilanie AC lub AC/DC • Zaciski śrubowe (koszyczkowe) lub sprężynowe 	<p>38.51.3... - 38.61.3...</p>  <ul style="list-style-type: none"> • 1 zestyk przełączny - 6 A 250 V AC <p style="text-align: right;">Strona 1</p>	<p>38.81.3... - 38.91.3...</p>  <ul style="list-style-type: none"> • Z wyjściem półprzewodnikowym SSR: Opcje 0.1 A/48 V DC, 6 A/24 V DC, 2 A/240 V AC • Duża częstotliwość łączeń, bezgłośna praca • Duża trwałość elektryczna <p style="text-align: right;">Strona 2</p>
<p>Szerokość 6.2 mm</p> <ul style="list-style-type: none"> • Modułowe przełączniki czasowe • 4 funkcje i 4 zakresy czasowe 0.1 s...6h • Przełącznik elektromechaniczny - zasilanie AC/DC (12 lub 24 V) • Przełącznik półprzewodnikowy SSR - zasilanie AC/DC (24 V) • Zaciski śrubowe (koszyczkowe) 	<p>38.21</p>  <ul style="list-style-type: none"> • 1 zestyk przełączny - 6 A 250 V AC <p style="text-align: right;">Strona 3</p>	<p>38.21...9024-8240</p>  <ul style="list-style-type: none"> • Z wyjściem półprzewodnikowym SSR: Opcje 6 A/24 V DC, 2 A/240 V AC • Duża częstotliwość łączeń, bezgłośna praca • Duża trwałość elektryczna <p style="text-align: right;">Strona 3</p>
<p>Szerokość 14 mm</p> <ul style="list-style-type: none"> • 2 zestyki przełączne 8 A lub 1 zestyk przełączny 16 A • Przełącznik elektromechaniczny - zasilanie DC lub AC/DC • Przełącznik półprzewodnikowy SSR - zasilanie DC • Zaciski śrubowe (koszyczkowe) lub sprężynowe 	<p>38.01/38.52/38.11/38.62</p>  <ul style="list-style-type: none"> • 1 zestyk przełączny - 16 A 250 V AC • 2 zestyki przełączne - 8 A 250 V AC <p style="text-align: right;">Strona 4</p>	<p>38.31/38.41</p>  <ul style="list-style-type: none"> • Z wyjściem półprzewodnikowym SSR: Opcje 5 A/24 V DC, 3 A/240 V AC • Duża częstotliwość łączeń, bezgłośna praca • Duża trwałość elektryczna <p style="text-align: right;">Strona 5</p>

Przełącznikowy moduł sprzęgający (przełącznik interfejsowy) (1 P 6 A)
Zestyk przełączny (1P) 6 A, szerokość 6.2 mm.
Idealny do sterowników PLC i systemów elektronicznych

- Napięcie cewki DC czułe lub AC/DC
- Wbudowany układ sygnalizacyjno-ochronny
- Wyrzutnik do demontażu przełącznika
- Zgodne z UL (określone konfiguracje przełącznik/gniazdo)
- Do montażu na szynę DIN 35 mm (EN 60715)

38.51/38.51.3
 Zaciski śrubowe (koszyczkowe)

38.61/38.61.3
 Zaciski sprężynowe (koszyczkowe)



* Specjalne wykonanie dla temperatury pracy +70°C.

Wymiary patrz str. 13

Dane zestyków

Ilość zestyków		1 P
Prąd znamionowy/maks. prąd załączenia	A	6/10
Napięcie znamionowe/maks.nap.łączeniowe	V AC	250/400
Maks. moc łączeniowa dla AC1	VA	1500
Maks. moc łączeniowa dla AC15 (230 V AC)	VA	300
Obciążenie silnikiem 1-faz. (230 V AC)	kW	0.185
Zdolność rozłączania DC1: 24/110/220 V	A	6/0.2/0.12
Min. moc łączeniowa	mW (V/mA)	500 (12/10)
Standardowy materiał styków		AgNi

Dane cewki

Napięcie znamionowe (U _N)	V AC/DC	12 - 24 - 48 - 60 - (110...125)
	V AC	(230...240)*
	V DC	6 - 12 - 24 - 48 - 60 - 220 (neutralna biegunowość)
Pobór mocy AC/DC	VA (50 Hz)/W	Patrz str. 9
Zakres napięcia zasilania	AC/DC	(0.8...1.1)U _N
	AC	(184...264)V
	DC	(0.8...1.2)U _N
Napięcie podtrzymania	AC/DC	0.6 U _N / 0.6 U _N
Napięcie odpadania	AC/DC	0.1 U _N / 0.05 U _N

Dane ogólne

Trwałość mechaniczna AC/DC	cykle	10 · 10 ⁶
Trwałość elektryczna AC1	cykle	60 · 10 ³
Czas zadziałania/czas powrotu	ms	5/6
Wytrzymałość izolacji cewka-zestyki (1.2/50 μs)	kV	6 (8 mm)
Wytrzymałość przerwy zestykowej	V AC	1000
Temperatura otoczenia - pracy (U _N ≤ 60 V / > 60 V)	°C	-40...+70/-40...+55
Stopień ochrony		IP 20

Certyfikaty i dopuszczenia (wg typu)

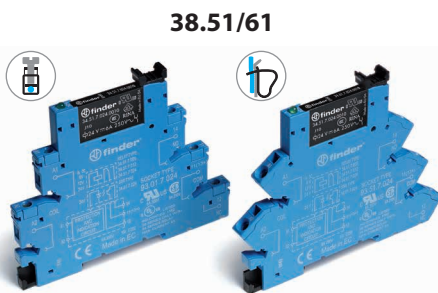

38.51/61

- 1 zestyk przełączny, przełącznik elektromagnetyczny
- Zaciski śrubowe (koszyczkowe) lub sprężynowe
- Do montażu na szynę DIN 35 mm (EN 60715)

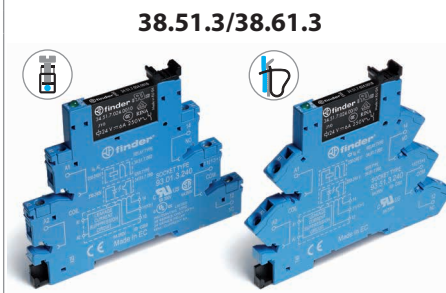
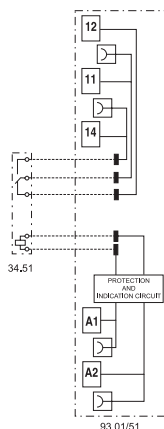

38.51.3/38.61.3

- Wykonanie do linii długich
- 1 zestyk przełączny, przełącznik elektromagnetyczny
- Zaciski śrubowe (koszyczkowe) lub sprężynowe
- Do montażu na szynę DIN 35 mm (EN 60715)

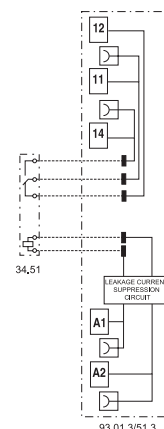

Przełącznikowy moduł sprzęgający (przełącznik interfejsowy) wyjście SSR (OC), szerokość 6.2 mm.

Idealny do sterowników PLC i systemów elektronicznych

- Napięcie cewki DC lub AC/DC
- Wbudowany układ sygnalizacyjno-ochronny
- Duża szybkość złączania, cicha praca, wysoka trwałość
- Wyrzutnik do demontażu przełącznika
- Zgodne z UL (określone konfiguracje przełącznik/gniazdo)
- Do montażu na szynę DIN 35 mm (EN 60715)

38.81/38.81.3
Zaciski śrubowe
(koszyzkowe)

38.91/38.91.3
Zaciski sprężynowe



38.81/38.91

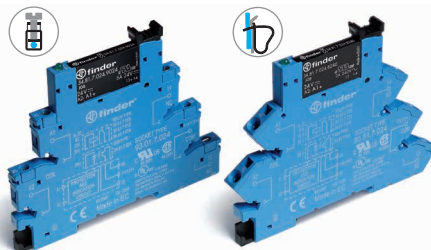

- Wyjście AC lub DC
- Przełącznik półprzewodnikowy SSR - zasilanie DC
- Zaciski śrubowe (koszyzkowe) lub sprężynowe
- Do montażu na szynę DIN 35 mm (EN 60715)

38.81.3/38.91.3

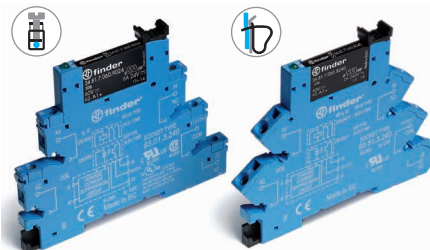

- Wykonanie dla linii długich
- Wyjście AC lub DC
- Przełącznik półprzewodnikowy SSR - zasilanie AC lub DC
- Zaciski śrubowe (koszyzkowe) lub sprężynowe
- Do montażu na szynę DIN 35 mm (EN 60715)

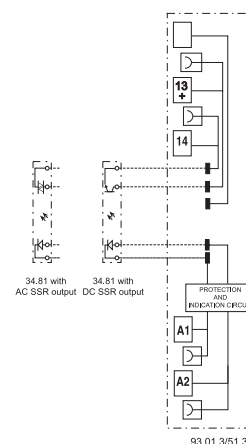
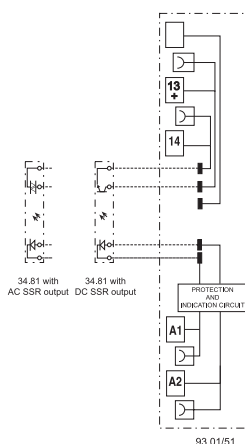

Wymiary patrz str. 13

Obwód wyjściowy

Konfiguracja

	1 Z			1 Z		
Prąd znamionowy/maks. prąd załączenia (10 ms) A	6/50	0.1/0.5	2/80	6/50	0.1/0.5	2/80
Napięcie znamionowe/ maks. napięcie blokujące	V 24/33 DC	48/53 DC	240/— AC	24/33 DC	48/53 DC	240/— AC
Zakres napięcia łączeniowego	V (1.5...33)DC	(1.5...53)DC	(12...275)AC	(1.5...33)DC	(1.5...53)DC	(12...275)AC
Powtarzalne napięcie szczytowe w stanie wyłączenia	V _{pk} —	—	800	—	—	800
Minimalny prąd łączeniowy	mA 1	0.05	35	1	0.05	35
Maks. prąd upływu w stanie wyłączenia	mA 0.001	0.001	1.5	0.001	0.001	1.5
Maks. spadek napięcia w stanie załączenia	V 0.4	1	1.6	0.4	1	1.6

Obwód wejściowy, sterujący

Napięcie znamionowe (U _N)	V AC	230...240	230...240
	V DC	6 - 24 - 60 - 220 (neutralna biegunowość)	—
	V AC/DC	110...125	110...125
Zakres napięcia zasilania	V DC	Patrz str. 10	Patrz str. 10
Napięcie podtrzymania	mA	Patrz str. 10	Patrz str. 10
Napięcie odpadania	V DC	Patrz str. 10	Patrz str. 10

Dane ogólne

Czas zadziałania/czas powrotu: ON/OFF (DC wkład)	ms	0.2/0.6	0.04/0.11	12/12	0.2/0.6	0.04/0.11	12/12
Wytrzymałość izolacji wejście/wyjście	V AC	2500			2500		
Temperatura otoczenia - pracy	°C	-20...+55			-20...+55		
Stopień ochrony		IP 20			IP 20		

Certyfikaty i dopuszczenia (wg typu)



Wąski przełącznikowy moduł czasowy, szerokość 6.2 mm.

1 zestyk przełączny, przełącznik elektromagnetyczny
Wyjście SSR 2A DC lub AC

- Wyjście przełącznikowe lub półprzewodnikowe
- Wielofunkcyjny
- Napięcie cewki AC/DC
- 4 zakresy czasowe od 0.1 s do 6 h
- Wyrzutnik do demontażu przełącznika
- Szerokość 6.2 mm, do montażu na szynę DIN 35 mm (EN 60715)

38.21

Zaciski śrubowe (koszyczkowe)



Wymiary patrz str. 13

Dane zestyków

Ilość zestyków	1 P	—
Prąd znamionowy/maks. prąd załączenia A	6/10	—
Napięcie znamionowe/maks. nap. łączeniowe V AC	250/400	—
Maks. moc łączeniowa dla AC1 VA	1500	—
Zdolność rozłączania DC1: 24/110/220 V A	6/0.2/0.12	—
Min. moc łączeniowa mW (V/mA)	500 (12/10)	—
Standardowy materiał styków	AgNi	—

Obwód wyjściowy

		Wyjście DC (...9024)	Wyjście AC (...8240)
Konfiguracja wyjścia	—	1 Z	1 Z
Prąd znamionowy/maks. prąd załączenia A	—	6/50	2/80
Napięcie znamionowe/maks. napięcie blokujące V	—	(24/33)DC	(240/—)AC
Zakres napięcia łączeniowego V	—	(1.5...33)DC	(12...275)AC
Powtarzalne napięcie szczytowe w stanie wyłączenia V _{pk}	—	—	800
Minimalny prąd łączeniowy mA	—	1	35
Maks. prąd upływu w stanie wyłączenia mA	—	0.001	1.5
Maks. spadek napięcia w stanie załączenia V	—	0.4	1.6

Dane cewki

Napięcie znamionowe (U _N) V AC (50/60 Hz)/DC	12 - 24	24
Pobór mocy VA/W	0.5	0.5
Zakres napięcia zasilania AC	(0.8...1.1)U _N	(0.8...1.1)U _N
DC	(0.8...1.1)U _N	(0.8...1.1)U _N

Dane ogólne

Zakresy czasowe	(0.1...3)s, (3...60)s, (1...20)min, (0.3...6)h	
Powtarzalność %	± 1	
Czas zadziałania/czas powrotu ms	≤ 50	
Dokładność nastaw - pełna skala %	5%	
Temperatura otoczenia - pracy °C	-40...+70	-20...+55

Stopień ochrony

IP 20

Certyfikaty i dopuszczenia (wg typu)



38.21

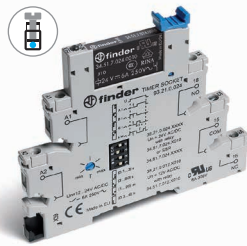

- 1 połowe, wyjście przełącznikowe
- Zasilanie 12 lub 24V AC/DC
- Zaciski śrubowe (koszyczkowe)
- Do montażu na szynę DIN 35 mm (EN 60715)

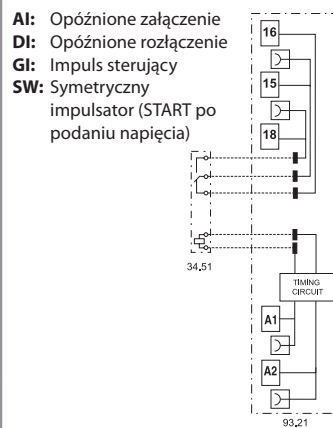

38.21...9024-8240

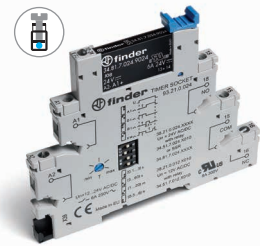

- Wyjście półprzewodnikowe AC lub DC
- Zasilanie 24 V DC
- Zaciski śrubowe (koszyczkowe)
- Do montażu na szynę DIN 35 mm (EN 60715)

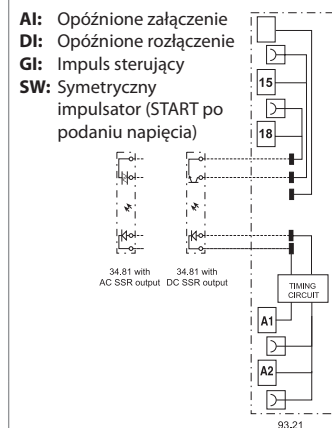

Przełącznikowy moduł sprzęgający (przełącznik interfejsowy), szerokość 14 mm.

38.01 i 38.11 - 1 zestyk przełączny 16 A
38.52 i 38.62 - 2 zestyki przełączne 8 A

Idealny do sterowników PLC i systemów elektronicznych

- Napięcie cewki DC czułe lub AC/DC
- Wbudowany układ sygnalizacyjno-ochronny
- Wyrzutnik do demontażu przełącznika
- Zgodne z UL (określone konfiguracje przełącznik/gniazdo)
- Do montażu na szynę DIN 35 mm (EN 60715)

38.01/38.52
Zaciski śrubowe
(koszyrkowe)



38.11/38.62
Zaciski sprężynowe



38.01/38.11

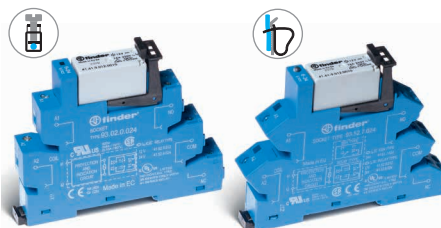

- Zaciski śrubowe (koszyrkowe) lub sprężynowe
- 1 zestyk przełączny, przełącznik elektromagnetyczny
- Do montażu na szynę DIN 35 mm (EN 60715)

38.52/38.62

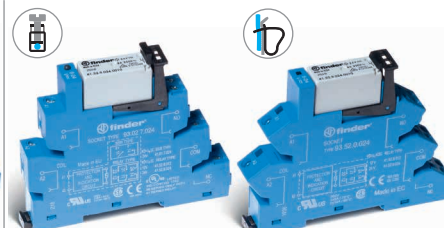

- Zaciski śrubowe (koszyrkowe) lub sprężynowe
- 2 zestyki przełączne, przełącznik elektromagnetyczny
- Do montażu na szynę DIN 35 mm (EN 60715)

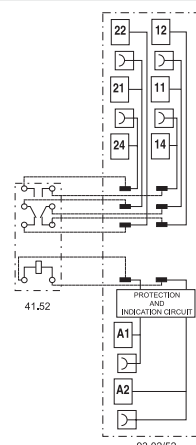
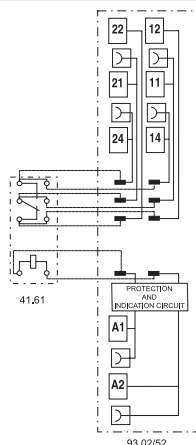

* Przy prądzie znamionowym > 10 A, należy mostkować zaciski równoległe (21 z 11, 24 z 14, 22 z 12).

Wymiary patrz str. 13

Dane zestyków

		1 P	2 P
Ilość zestyków		1 P	2 P
Prąd znamionowy/maks. prąd załączenia	A	16*/30	8/15
Napięcie znamionowe/maks.nap.łączeniowe	V AC	250/400	250/400
Maks. moc łączeniowa dla AC1	VA	4000	2000
Maks. moc łączeniowa dla AC15 (230 V AC)	VA	750	400
Obciążenie silnikiem 1-faz. (230 V AC)	kW	0.5	0.3
Zdolność rozłączania DC1: 24/110/220 V	A	16/0.3/0.12	8/0.3/0.12
Min. moc łączeniowa	mW (V/mA)	300 (5/5)	300 (5/5)
Standardowy materiał styków		AgNi	AgNi

Dane cewki

Napięcie znamionowe (U _N)	V AC/DC	24 - 60 - (110...125)	24 - 60 - (110...125)
	V AC	230...240	230...240
	V DC	12 - 24 - 60 - 220	12 - 24 - 60 - 220
Pobór mocy AC/DC	VA (50 Hz)/W	Patrz str. 9	Patrz str. 9
Zakres napięcia zasilania	AC/DC	0.8...1.1	0.8...1.1
	DC	(0.8...1.2)U _N	(0.8...1.2)U _N
Napięcie podtrzymania	AC/DC	0.6 U _N / 0.6 U _N	0.6 U _N / 0.6 U _N
Napięcie odpadania	AC/DC	0.1 U _N / 0.05 U _N	0.1 U _N / 0.05 U _N

Dane ogólne

Trwałość mechaniczna AC/DC	cykle	10 · 10 ⁶	10 · 10 ⁶
Trwałość elektryczna AC1	cykle	50 · 10 ³	60 · 10 ³
Czas zadziałania/czas powrotu	ms	8/10	8/10
Wytrzymałość izolacji cewka-zestyki (1.2/50 μs)	kV	6 (8 mm)	6 (8 mm)
Wytrzymałość przerwy zestykowej	V AC	1000	1000
Temperatura otoczenia - pracy (U _N ≤ 60 V / > 60 V)	°C	-40...+70 / -40...+55	-40...+70 / -40...+55
Stopień ochrony		IP 20	IP 20

Certyfikaty i dopuszczenia (wg typu)



Przełącznikowy moduł sprzęgający (przełącznik interfejsowy) wyjście SSR (OC), szerokość 14 mm.

Idealny do sterowników PLC i systemów elektronicznych

- Napięcie cewki DC
- Wbudowany układ sygnalizacyjno-ochronny
- Duża szybkość złączania, cicha praca, wysoka trwałość
- Wyrzutnik do demontażu przełącznika
- Zgodne z UL (określone konfiguracje przełącznik/gniazdo)
- Do montażu na szynę DIN 35 mm (EN 60715)

38.31/38.41

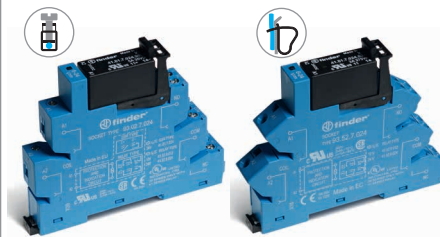

- Zaciski śrubowe (koszyczkowe) lub sprężynowe
- Wyjście AC lub DC
- Przełącznik półprzewodnikowy SSR - zasilanie DC
- Do montażu na szynę DIN 35 mm (EN 60715)

38.31
Zaciski śrubowe
(koszyczkowe)



38.41
Zaciski sprężynowe



Wymiary patrz str. 13

Obwód wyjściowy

Konfiguracja wyjścia	1 Z	1 Z
Prąd znamionowy/maks. prąd załączenia (10 ms) A	5/40	3/40
Napięcie znamionowe/maks. napięcie blokujące V	(24/35)DC	(240/—)AC
Zakres napięcia łączeniowego V	(1.5...24)DC	(12...275)AC
Powtarzalne napięcie szczytowe w stanie wyłączenia V_{pk}	—	600
Minimalny prąd łączeniowy mA	1	50
Maks. prąd upływu w stanie wyłączenia mA	0.01	1
Maks. spadek napięcia w stanie załączenia V	0.3	1.1

Obwód wejściowy, sterujący

Napięcie znamionowe (U_N) V AC/DC	24
V DC	12 - 24
Zakres napięcia zasilania V DC	Patrz str. 10
Napięcie podtrzymania mA	Patrz str. 10
Napięcie odpadania V DC	Patrz str. 10

Dane ogólne

Czas zadziałania/czas powrotu: ON/OFF (DC wkład) ms	0.05/0.25	12/12
Wytrzymałość izolacji wejście/wyjście V AC	2500	
Temperatura otoczenia - pracy °C	-20...+55	
Stopień ochrony	IP 20	

Certyfikaty i dopuszczenia (wg typu)

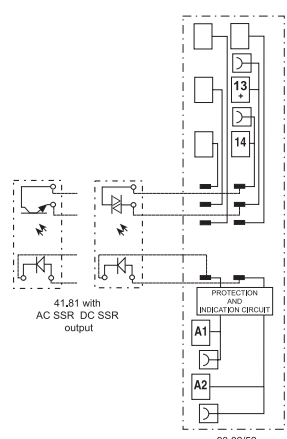

Kod zamówienia

Przełącznik elektromagnetyczny - 1 lub 2 zestyki przełączne (1-2 P)

Przykład: Seria 38 przełącznikowy moduł sprzęgający z 1 zestykiem przełącznym, Zaciski śrubowe (koszyczkowe), napięcie cewki 12 V DC.

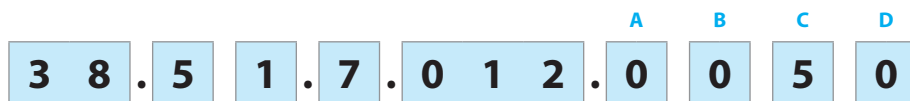

Seria

Typ

- 0 = Przełącznik elektromagnetyczny 16 A, Zaciski śrubowe (koszyczkowe)
- 1 = Przełącznik elektromagnetyczny 16 A, zaciski sprężynowe
- 2 = Wielofunkcyjny moduł czasowy (AI, DI, GI, SW), Zaciski śrubowe (koszyczkowe)
- 5 = Przełącznik elektromagnetyczny, Zaciski śrubowe (koszyczkowe)
- 6 = Przełącznik elektromagnetyczny, zaciski sprężynowe

Ilość zestyków

- 1 = 1 zestyk przełączny, 6 lub 16 A
- 2 = 2 zestyki przełączne, 8 A

Rodzaj napięcia cewki

- 0 = AC (50/60 Hz)/DC, DC, tylko dla 0.240
- 3 = Wykonanie dla linii długich dla (110...125)V AC/DC - (230...240)V AC
- 7 = DC wykonanie czułe, tylko dla (6, 12, 24, 48, 60)V
- 8 = AC (50/60 Hz)

Napięcie znamionowe cewki

Patrz tabela z wartościami napięć

D: Wykonanie

0 = Standardowe

C: Opcje

- 5 = Standardowe DC
- 6 = Standardowe AC lub AC/DC

B: Rodzaj zestyku

0 = Przełączny

A: Materiał styków

- 0 = AgNi Standardowy
- 4 = AgSnO₂
- 5 = AgNi + Au

Wybór właściwości i opcji: Wykonanie może zostać wybrane z jednego wiersza.

Typ	Rodzaj napięcia cewki	A	B	C	D
38.01/11	7	0 - 4	0	5	0
38.01/11	0 - 8	0 - 4	0	6	0
38.51/61	7	0 - 4 - 5	0	5	0
38.51/61	0 - 3 - 8	0 - 4 - 5	0	6	0
38.52/62	7	0 - 5	0	5	0
38.52/62	0 - 8	0 - 5	0	6	0
38.21	0	0	0	6	0

Kod zamówienia

Przełącznik półprzewodnikowy, SSR - szerokość 6.2 i 14 mm

Przykład: Seria 38 przełącznikowy moduł sprzęgający (SSR), szerokość 6.2 mm, Zaciski śrubowe (koszyczkowe), napięcie wyjścia 6 A, wejścia 24 V DC.

3 8 . 8 1 . 7 . 0 2 4 . 9 0 2 4

Seria

Typ

- 21 = Moduł czasowy SSR, szerokość 6.2 mm, Zaciski śrubowe (koszyczkowe)
- 31 = Moduł SSR, szerokość 14 mm, Zaciski śrubowe (koszyczkowe)
- 41 = Moduł SSR, szerokość 14 mm, zaciski sprężynowe
- 81 = Moduł SSR, szerokość 6.2 mm, Zaciski śrubowe (koszyczkowe)
- 91 = Moduł SSR, szerokość 6.2 mm, zaciski sprężynowe

Rodzaj napięcia cewki

- 0 = AC (50/60 Hz)/DC, DC, tylko dla 0.240
- 3 = Wykonanie dla linii długich tylko dla (110...125)V AC/DC i (230...240)V AC SSR
- 7 = DC, tylko dla (6, 24, 60)V SSR

Napięcie znamionowe cewki

Patrz tabela z wartościami napięć

Obwód wyjściowy

- 9024 = 6 A - 24 V DC (38.21, 38.81, 38.91)
- 9024 = 5 A - 24 V DC (38.31, 38.41)
- 7048 = 0.1 A - 48 V DC (38.81, 38.91)
- 8240 = 2 A - 240 V AC (38.21, 38.81, 38.91)
- 8240 = 3 A - 240 V AC (38.31, 38.41)

B

Wybór właściwości i opcji: Wykonanie może zostać wybrane z jednego wiersza.

Typ	Wersja wejścia	Wersja wyjścia
38.81/91	7	9024 - 7048 - 8240
38.81/91	0 - 3	9024 - 7048 - 8240
38.31/41	0 - 7	9024 - 8240
38.21	0	9024 - 8240

Dane techniczne - 1- i 2-polowego przełącznika elektromechanicznego

Właściwości izolacyjne

Właściwości izolacji wg. normy EN 61810-1	napięcie znamionowe izolacji	V	250	400
	napięcie probiercze	kV	4	4
	stopień zanieczyszczenia		3	2
	stopień ochrony przepięciowej		III	III

Wytrzymałość izolacji cewka-zestyki (1.2/50 μs)	kV	6 (8 mm)
Wytrzymałość przerwy zestykowej	V AC	1000

Izolacja pomiędzy zaciskami cewki

Znamionowe napięcie impulsu (przepięcia) metoda różnicy potencjałów (zgodnie z EN 61000-4-5)	kV (1.2/50 μs)	2
--	----------------	---

Pozostałe dane	1P 6 A	1P 16 A - 2P 8 A		
Czas drgania zestyków: Z/R	ms	1/6	2/5	
Odporność na wibracje (10...55)Hz: Z/R	g	10/5	15/2	
Straty mocy	bez obciążonych zestyków	W	0.2 (12 V) - 0.9 (240 V)	0.5 (24 V) - 0.9 (240 V)
	przy prądzie znamionowym	W	0.5 (12 V) - 1.5 (240 V)	1.3 (24 V) - 1.7 (240 V)

Przyłącza	38.21 / 38.51	38.61
-----------	---------------	-------

Długość odizolowanej końcówki przewodu	mm	10	10
--	----	----	----

⊖ Moment obrotowy dokręcania śrub zacisków	Nm	0.5	—
--	----	-----	---

Maks. przekrój przewodu	mm ²	Drut	Linka	Drut	Linka
		1 x 2.5 / 2 x 1.5	1 x 2.5 / 2 x 1.5	1 x 2.5	1 x 2.5
	AWG	1 x 14 / 2 x 16	1 x 14 / 2 x 16	1 x 14	1 x 14
		38.01 / 38.52	38.11 / 38.62		

Długość odizolowanej końcówki przewodu	mm	10	10
--	----	----	----

⊖ Moment obrotowy dokręcania śrub zacisków	Nm	0.5	—
--	----	-----	---

Maks. przekrój przewodu	mm ²	Drut	Linka	Drut	Linka
		1 x 2.5 / 2 x 1.5	1 x 2.5 / 2 x 1.5	1 x 2.5	1 x 2.5
	AWG	1 x 14 / 2 x 16	1 x 14 / 2 x 16	1 x 14	1 x 14

Dane zestyków - 1- i 2-polowego przełącznika elektromechanicznego

F 38 - Trwałość łączeniowa (dla AC) w funkcji prądu na zestykach, 1 P 6 A

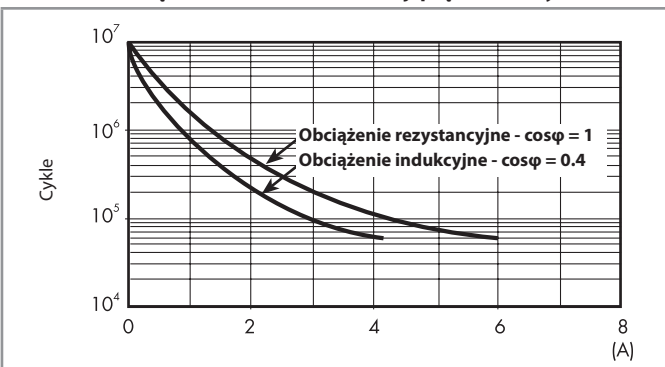

F 38 - Trwałość łączeniowa (dla AC) w funkcji prądu na zestykach, 1 P 16 A i 2P 8 A

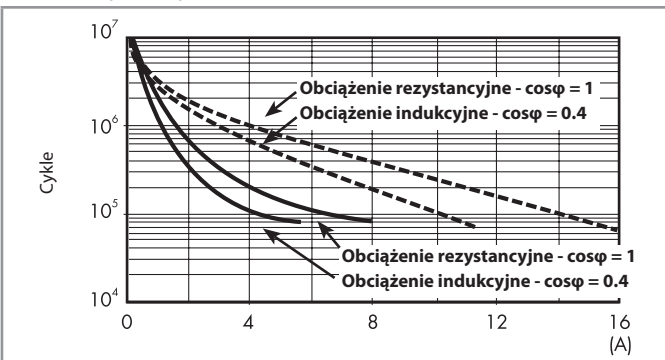

— : 2 P 8 A
- - - : 1 P 16 A

H 38 - Graniczna zdolność rozłączeniowa (dla DC1), 1 P 6 A

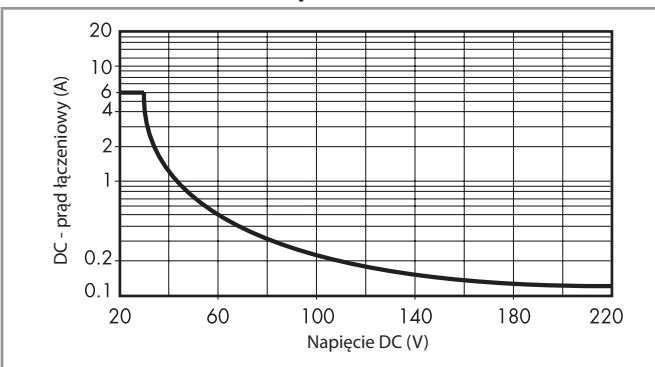

H 38 - Graniczna zdolność rozłączeniowa (dla DC1), 1 P 16 A i 2 P 8 A

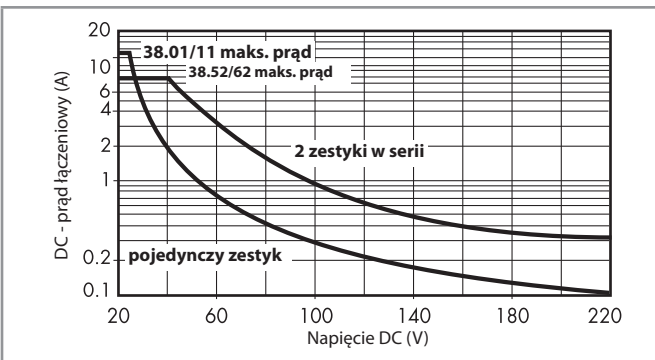

- Kiedy przełączymy obciążenie rezystancyjne (DC1) i mamy wartości napięcia i prądu poniżej krzywej, spodziewana wartość trwałości łączeniowej to: dla 1 zestyku $\geq 60 \cdot 10^3$ lub dla 2 zestyków $\geq 80 \cdot 10^3$.
- W przypadku obciążenia indukcyjnego DC13 połączenie równoległe diody z obciążeniem pozwoli na uzyskanie podobnej trwałości elektrycznej jak w przypadku obciążenia DC1. Należy zwrócić uwagę, że w tym przypadku czas wyłączenia się zwiększy.

Dane cewki - Przełącznik elektromechaniczny 1-połowy 6A

Wykonanie DC (czułe), 1 zestyk przełączny (1 P)

Napięcie znamionowe U_N V	Kod cewki	Zakres napięcia zasilania		Pobór prądu I przy U_N mA	Pobór mocy P przy U_N W
		U_{min} V	U_{max} V		
6	7.006	4.8	7.2	35	0.2
12	7.012	9.6	14.4	15.2	0.2
24	7.024	19.2	28.8	10.4	0.3
48	7.048	38.4	57.6	6.3	0.3
60	7.060	48	72	7	0.4
220	0.240	176	264	4	0.9

Wykonanie AC/DC, 1 zestyk przełączny (1 P)

Napięcie znamionowe U_N V	Kod cewki	Zakres napięcia zasilania		Pobór prądu I przy U_N mA	Pobór mocy P przy U_N VA/W
		U_{min} V	U_{max} V		
12	0.012	9.6	13.2	16	0.2/0.2
24	0.024	19.2	26.4	12	0.3/0.2
48	0.048	38.4	52.8	6.9	0.3/0.3
60	0.060	48	66	7	0.5/0.5
110...125	0.125	88	138	5(*)	0.6/0.6(*)

(*) Pobór prądu i mocy przy $U_N = 125$ V.

Wykonanie AC, 1 zestyk przełączny (1 P) (dla maks. temperatury otoczenia +70 °C)

Napięcie znamionowe U_N V	Kod cewki	Zakres napięcia zasilania		Pobór prądu I przy U_N mA	Pobór mocy P przy U_N VA/W
		U_{min} V	U_{max} V		
(230...240) AC	8.240	184	264	3	0.7/0.3

Dane cewki, wykonanie dla redukcji prądów upływu, 1 zestyk przełączny (1 P)

Napięcie znamionowe U_N V	Kod cewki	Zakres napięcia zasilania		Pobór prądu I przy U_N mA	Pobór mocy P przy U_N VA/W
		U_{min} V	U_{max} V		
(110...125) AC/DC	3.125	94	138	8(*)	1/1(*)
(230...240) AC	3.240	184	264	7(*)	1.7/0.5(*)

(*) Pobór prądu i mocy przy $U_N = 125$ and 240 V.

Przełączniki serii 38 (zasilanie oznaczone 3) mają wbudowany układ redukujący prądy resztkowe/indukcyjne, zapobiegający nieodpadaniu styków przy pojawieniu się tych prądów; dla zasilania (110...125)V AC i (230...240)V AC.

Problem ten występuje np. przy sterowaniu z PLC z wyjściami triakowymi lub przy relatywnie długich liniach sterowniczych.

Dane cewki - Przełącznik elektromechaniczny 1-połowy 16A i 2-połowy 8 A

Wykonanie DC czułe, 1 zestyk przełączny (1 P) 16 A i 2 zestyki przełączne (2 P) 8 A

Napięcie znamionowe U_N V	Kod cewki	Zakres napięcia zasilania		Pobór prądu I przy U_N mA	Pobór mocy P przy U_N W
		U_{min} V	U_{max} V		
12	7.012	9.6	14.4	41	0.5
24	7.024	19.2	28.8	19.5	0.5
60	7.060	48	72	8	0.5
220	0.240	176	264	4	0.9

Wykonanie AC/DC, 1 zestyk przełączny (1 P) 16 A i 2 zestyki przełączne (2 P) 8 A

Napięcie znamionowe U_N V	Kod cewki	Zakres napięcia zasilania		Pobór prądu I przy U_N mA	Pobór mocy P przy U_N W
		U_{min} V	U_{max} V		
24	0.024	19.2	26.4	20	0.5/0.5
60	0.060	48	66	7.1	0.5/0.5
110...125	0.125	88	138	4.6	0.6/0.6

Wykonanie AC, 1 zestyk przełączny (1 P) 16 A i 2 zestyki przełączne (2 P) 8 A

Napięcie znamionowe U_N V	Kod cewki	Zakres napięcia zasilania		Pobór prądu I przy U_N mA	Pobór mocy P przy U_N VA/W
		U_{min} V	U_{max} V		
230...240	8.230	184	264	5.3	1.2/0.6

Dane cewki - 1- i 2-półowego przełącznika elektromechanicznego

R 38 - DC - Dopuszczalny zakres napięcia pracy cewki w zależności od temperatury otoczenia - dla jednego lub dwóch zestyków (1 P, 2 P)

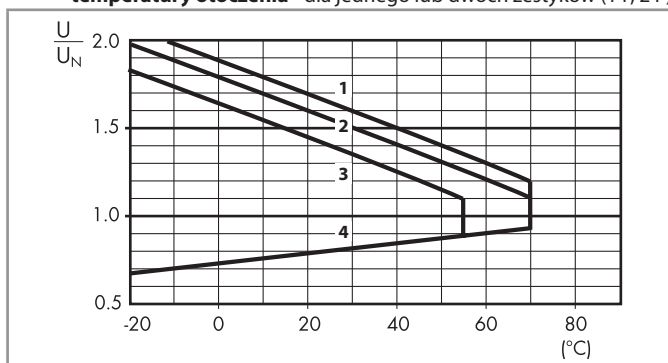

- 1 - Maks. dopuszczalne napięcie cewki przy obciążeniu znamionowym (wykonanie DC).
- 2 - Maks. dopuszczalne napięcie cewki przy obciążeniu znamionowym (wykonanie AC/DC, $U \leq 60$ V).
- 3 - Maks. dopuszczalne napięcie cewki przy obciążeniu znamionowym (wykonanie AC/DC, $U > 60$ V).
- 4 - Minimalne napięcie sterujące, przy temperaturze cewki równej temperaturze otoczenia.

Dane ogólne - Przełącznik półprzewodnikowy

Pozostałe dane		38.81/38.91		38.31/38.41		
Straty mocy	bez obciążonego wyjścia	W	0.25 (24 V DC)	0.5		
	przy prądzie znamionowym	W	0.4	2.2 (wyjście DC)/3 (wyjście AC)		
Przylączka		38.81		38.91		
Długość odizolowanej końcówki przewodu		mm	10	10		
⊖ Moment obrotowy dokręcania śrub zacisków		Nm	0.5	—		
Maks. przekrój przewodu			Drut	Linka		
		mm ²	1 x 2.5 / 2 x 1.5	1 x 2.5 / 2 x 1.5	1 x 2.5	1 x 2.5
		AWG	1 x 14 / 2 x 16	1 x 14 / 2 x 16	1 x 14	1 x 14
			38.31	38.41		
Długość odizolowanej końcówki przewodu		mm	10	10		
⊖ Moment obrotowy dokręcania śrub zacisków		Nm	0.5	—		
Maks. przekrój przewodu			Drut	Linka		
		mm ²	1 x 2.5 / 2 x 1.5	1 x 2.5 / 2 x 1.5	1 x 2.5	1 x 2.5
		AWG	1 x 14 / 2 x 16	1 x 14 / 2 x 16	1 x 14	1 x 14

Dane cewki - Przełącznik półprzewodnikowy serii 38.81 i 38.91 - 6.2 mm szerokości

Wykonanie DC

Napięcie znamionowe	Kod cewki	Zakres napięcia zasilania		Napięcie odpadania	Pobór prądu	Pobór mocy
		U _{min}	U _{max}			
U _N		V	V	U	I przy U _N	P
V		V	V	V	mA	W
6	7.006	5	7.2	2.4	7	0.2
24	7.024	16.8	30	10	10.5	0.3
60	7.060	35.6	72	20	6.5	0.4
220	0.240	176	264	—	4	0.9

Wykonanie AC/DC

Napięcie znamionowe	Kod cewki	Zakres napięcia zasilania		Napięcie odpadania	Pobór prądu	Pobór mocy
		U _{min}	U _{max}			
U _N		V	V	U	I przy U _N	P
V		V	V	V	mA	VA/W
110...125	0.125	88	138	22	5.5*	0.7/0.7

(*) Pobór prądu i mocy przy U_N = 125 and 240 V.

Dane cewki, wykonanie dla redukcji prądów upływu

Napięcie znamionowe	Kod cewki	Zakres napięcia zasilania		Napięcie odpadania	Pobór prądu	Pobór mocy
		U _{min}	U _{max}			
U _N		V	V	U	I przy U _N	P przy U _N
V		V	V	V	mA	W
110...125 AC/DC	3.125	94	138	44	8(*)	1/1(*)
230...240 AC	3.240	184	264	72	6.5(*)	1.6/0.6(*)

(*) Pobór prądu i mocy przy U_N = 125 and 240 V.

Przełączniki serii 38 (zasilanie oznaczone 3) mają wbudowany układ redukujący prądy resztkowe/indukcyjne, zapobiegający nierozłączeniu wyjścia przy pojawieniu się tych prądów; dla zasilania (110...125)V AC i (230...240)V AC.

Problem ten występuje np. przy sterowaniu z PLC z wyjściami triakowymi lub przy relatywnie długich liniach sterowniczych.

Dane cewki - Przełącznik półprzewodnikowy serii 38.31 i 38.41 - 14 mm szerokości

Wykonanie DC

Napięcie znamionowe	Kod cewki	Zakres napięcia zasilania		Napięcie odpadania	Pobór prądu	Pobór mocy
		U _{min}	U _{max}			
U _N		V	V	U	I przy U _N	P
V		V	V	V	mA	W
12	7.012	9.6	18	5	9	0.2
24	7.024	16.8	30	5	12	0.3

Wykonanie AC/DC

Napięcie znamionowe	Kod cewki	Zakres napięcia zasilania		Napięcie odpadania	Pobór prądu	Pobór mocy
		U _{min}	U _{max}			
U _N		V	V	U	I przy U _N	P
V		V	V	V	mA	W
24	0.024	16.8	30	9	16.5	0.3

Dane wyjścia - Przełącznik półprzewodnikowy

L 34-1 - DC prąd wyjściowy względem temperatury otoczenia
38.x1.x.xxx.9024 (tylko 38.81/91/21)

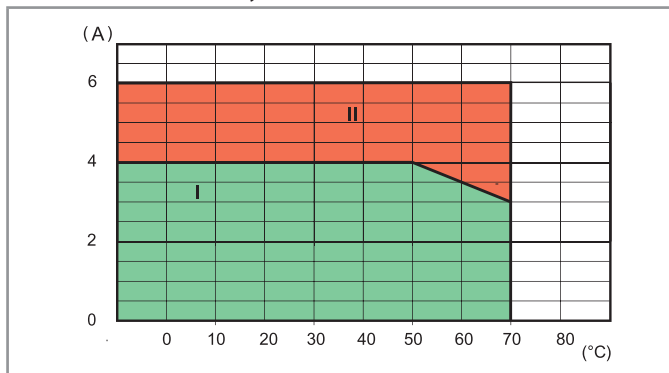

L 34 - AC prąd wyjściowy względem temperatury otoczenia
38.x1.x.xxx.8240 (tylko 38.81/91/21)

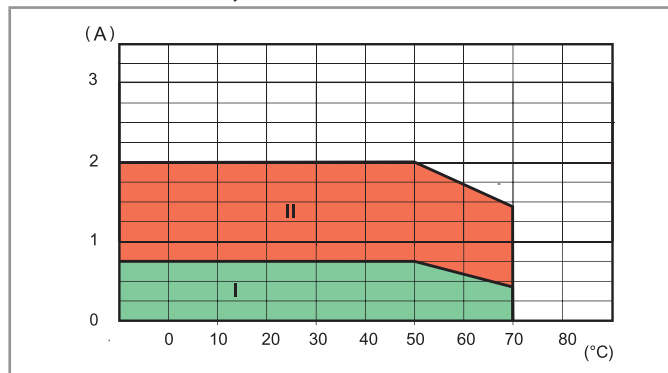

I: SSRy zamontowane w grupie (bez przerw pomiędzy gniazdami)

II: SSRy zainstalowane indywidualnie lub z przerwą ≥ 9 mm co powoduje niewielki wpływ sąsiadujących komponentów

Maks. zalecana częstotliwość załączania (Cykle/godzina, przy 50% współczynniku wypełnienia) przy temp. otoczenia 50°C, montaż poj.

Obciążenie	38.x1.x.xxx.9024	38.x1.x.xxx.8240	38.x1.x.xxx.7048
24 V 6 A DC1	180 000	—	—
24 V 3 A DC L/R = 10 ms	5000	—	—
24 V 2 A DC L/R = 40 ms	3600	—	—
24 V 1 A DC L/R = 40 ms	6500	—	—
24 V 0.8 A DC L/R = 40 ms	9000	—	—
24 V 1.5 A DC L/R = 80 ms	3250	—	—
230 V 2 A AC1	—	60 000	—
230 V 1.25 A AC15	—	3600	—
48 V 0.1 A DC1	—	—	60 000

Dodatkowe dane ogólne - Przełącznikowy moduł czasowy

EMC specyfikacja

Typ testu		Norma odniesienia	
Wyładowania elektrostatyczne	kontaktowe	EN 61000-4-2	4 kV
	przez powietrze	EN 61000-4-2	8 kV
Badanie odporności na promieniowanie EM (80 ÷ 1000 MHz)		EN 61000-4-3	10 V/m
Bad. odp. na szybkie serie impulsów (5-50 ns, 5 kHz) w torach zasilania		EN 61000-4-4	4 kV
Bad. odp. na przepięcia (1.2/50 μs) na zaciskach zasilania	metoda wspólnych potencjałów	EN 61000-4-5	4 kV
	metoda różnicy potencjałów	EN 61000-4-5	4 kV
Bad. odp. na przewodzone syg. EM (0.15 ÷ 80 MHz) w torze zasilania		EN 61000-4-6	10 V

Emisja promieniowania i przewodowa

EN 55022

klasa B

Pozostałe dane

		EMR	SSR
Straty mocy	bez obciążonych zestyków	W 0.1	0.1
	przy prądzie znamionowym	W 0.6	0.5

Przyłącza

		38.21	
Długość odizolowanej końcówki przewodu	mm	10	
Moment obrotowy dokręcania śrub zacisków	Nm	0.5	
Maks. przekrój przewodu		Drut	Linka
	mm ²	1 x 2.5 / 2 x 1.5	1 x 2.5 / 2 x 1.5
	AWG	1 x 14 / 2 x 16	1 x 14 / 2 x 16

Zakresy czasów

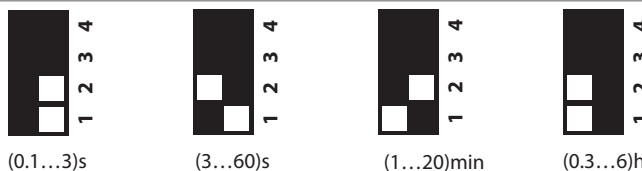

Funkcje

LED	Napięcie zasilania	Stan styku zwiernego/obwodu wyjściowego
	OFF	Otwarty
	ON	Otwarty (odliczany czas)
	ON	Zamknięty

Schemat połączeń

U = Napięcie zasilania

= Stan styku zwiernego

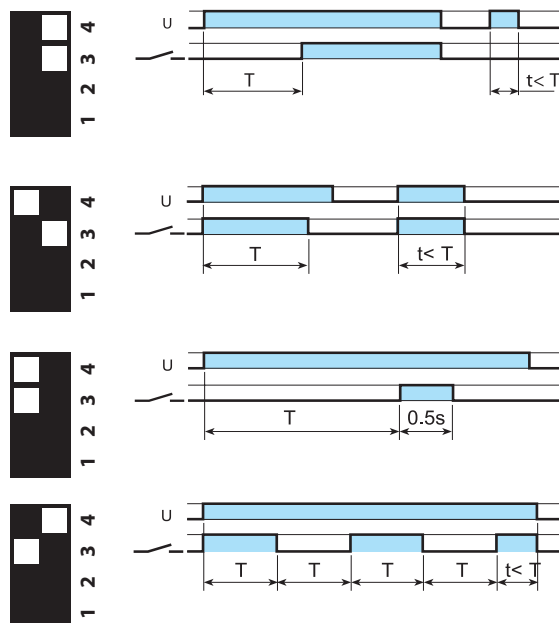
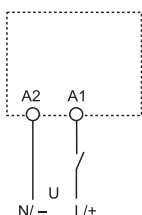

(AI) Opóźnione załączenie

Podaj napięcie na przełącznik czasowy. Zwarcie wyjściowego zestyku następuje po upływie nastawionego czasu. Odłączenie napięcia powoduje rozwarcie zestyku wyjściowego.

(DI) Załączenie na nastawiony czas

Podaj napięcie na przełącznik czasowy. Zwarcie wyjściowego zestyku jest natychmiastowe. Po upływie ustawionego czasu zestyk jest rozwierany.

(GI) Impuls sterujący

Podaj napięcie na przełącznik czasowy. Zwarcie zestyku wyjściowego następuje po upływie nastawionego czasu na 0.5s.

(SW) Symetryczny impulsator (START po podaniu napięcia)

Podaj napięcie na przełącznik czasowy. Zwarcie wyjściowego zestyku jest natychmiastowe i cyklicznie są generowane impulsy tak długo, jak długo jest załączone napięcie. Stosunek czasu zwarcia zestyku do czasu rozwarcia wynosi 1:1.

Wymiary

Typ 38.21

38.51 / 38.51.3

38.81 / 38.81.3

Zaciski śrubowe (koszyczkowe)

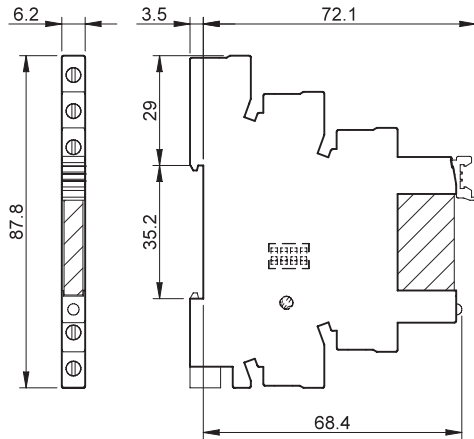

Typ 38.01

38.31

38.52

Zaciski śrubowe (koszyczkowe)

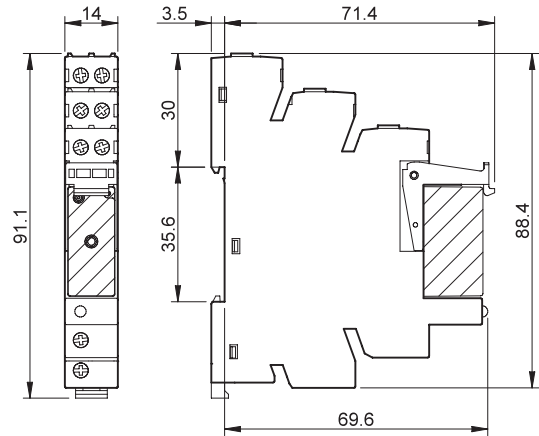

Typ 38.61 / 38.61.3

38.91 / 38.91.3

Zaciski sprężynowe

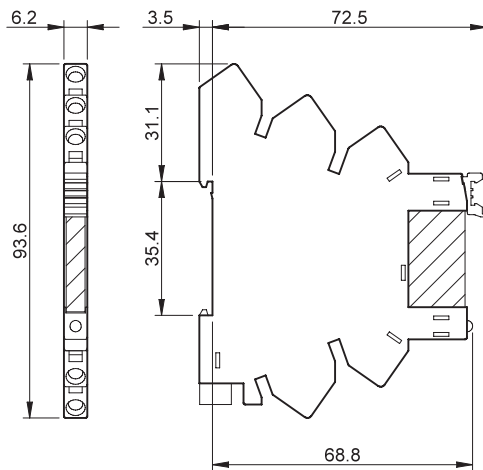

Typ 38.11

38.41

38.62

Zaciski sprężynowe

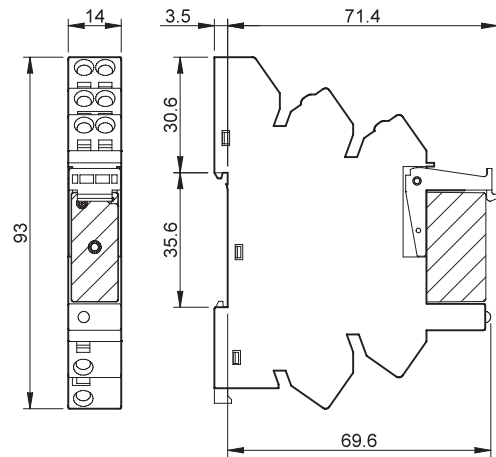

Komponenty przekaźnikowych modułów sprzęgających (przekaźników interfejsowych)

B

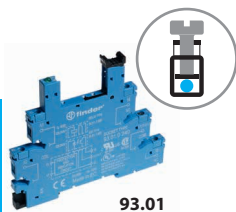

93.01

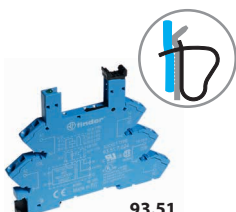

93.51



93.02



93.52

Certyfikaty i dopuszczenia (wg typu):



Komponenty przekaźnikowych modułów sprzęgających

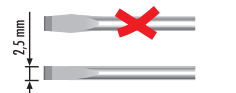

Moduł przekaźnikowy z zaciskami śrubowymi - 1 zestyk przełączny 6 A

Kod	Napięcie zasilania	Typ przekaźnika	Gniazdo
38.51.0.012.0060	12 V AC/DC	34.51.7.012.0010	93.01.0.024
38.51.0.024.0060	24 V AC/DC	34.51.7.024.0010	93.01.0.024
38.51.0.048.0060	48 V AC/DC	34.51.7.048.0010	93.01.0.060
38.51.0.060.0060	60 V AC/DC	34.51.7.060.0010	93.01.0.060
38.51.0.125.0060	(110...125)V AC/DC	34.51.7.060.0010	93.01.0.125
38.51.3.125.0060	(110...125)V AC/DC	34.51.7.060.0010	93.01.3.125
38.51.3.240.0060	(230...240)V AC	34.51.7.060.0010	93.01.3.240
38.51.7.006.0050	6 V DC	34.51.7.005.0010	93.01.7.024
38.51.7.012.0050	12 V DC	34.51.7.012.0010	93.01.7.024
38.51.7.024.0050	24 V DC	34.51.7.024.0010	93.01.7.024
38.51.7.048.0050	48 V DC	34.51.7.048.0010	93.01.7.060
38.51.7.060.0050	60 V DC	34.51.7.060.0010	93.01.7.060
38.51.0.240.0060	220 V DC	34.51.7.060.0010	93.01.0.240
38.51.8.240.0060	(230...240)V AC	34.51.7.060.0010	93.01.8.240

Moduł przekaźnikowy z zaciskami sprężynowymi - 1 zestyk przełączny 6 A

Kod	Napięcie zasilania	Typ przekaźnika	Gniazdo
38.61.0.012.0060	12 V AC/DC	34.51.7.012.0010	93.51.0.024
38.61.0.024.0060	24 V AC/DC	34.51.7.024.0010	93.51.0.024
38.61.0.125.0060	(110...125)V AC/DC	34.51.7.060.0010	93.51.0.125
38.61.3.125.0060	(110...125)V AC/DC	34.51.7.060.0010	93.51.3.125
38.61.3.240.0060	(230...240)V AC	34.51.7.060.0010	93.51.3.240
38.61.7.012.0050	12 V DC	34.51.7.012.0010	93.51.7.024
38.61.7.024.0050	24 V DC	34.51.7.024.0010	93.51.7.024
38.61.0.240.0060	220 V DC	34.51.7.060.0010	93.51.0.240
38.61.8.240.0060	(230...240)V AC	34.51.7.060.0010	93.51.8.240

Moduł przekaźnikowy z zaciskami śrubowymi - 1 zestyk przełączny 16 A

Kod	Napięcie zasilania	Typ przekaźnika	Gniazdo
38.01.7.012.0050	12 V DC	41.61.9.012.0010	93.02.7.024
38.01.7.024.0050	24 V DC	41.61.9.024.0010	93.02.7.024
38.01.7.060.0050	60 V DC	41.61.9.060.0010	93.02.7.060
38.01.0.024.0060	24 V AC/DC	41.61.9.024.0010	93.02.0.024
38.01.0.060.0060	60 V AC/DC	41.61.9.060.0010	93.02.0.060
38.01.0.125.0060	125 V AC/DC	41.61.9.110.0010	93.02.0.125
38.01.0.240.0060	220 V DC	41.61.9.110.0010	93.02.0.240
38.01.8.230.0060	230 V AC	41.61.9.110.0010	93.02.8.230

Moduł przekaźnikowy z zaciskami sprężynowymi - 1 zestyk przełączny 16 A

Kod	Napięcie zasilania	Typ przekaźnika	Gniazdo
38.11.7.012.0050	12 V DC	41.61.9.012.0010	93.52.7.024
38.11.7.024.0050	24 V DC	41.61.9.024.0010	93.52.7.024
38.11.7.060.0050	60 V DC	41.61.9.060.0010	93.52.7.060
38.11.0.024.0060	24 V AC/DC	41.61.9.024.0010	93.52.0.024
38.11.0.060.0060	60 V AC/DC	41.61.9.060.0010	93.52.0.060
38.11.0.125.0060	125 V AC/DC	41.61.9.110.0010	93.52.0.125
38.11.0.240.0060	220 V DC	41.61.9.110.0010	93.52.0.240
38.11.8.230.0060	230 V AC	41.61.9.110.0010	93.52.8.230

Moduł przekaźnikowy z zaciskami śrubowymi - 2 zestyki przełączne 8 A

Kod	Napięcie zasilania	Typ przekaźnika	Gniazdo
38.52.0.024.0060	24 V AC/DC	41.52.9.024.0010	93.02.0.024
38.52.0.060.0060	60 V AC/DC	41.52.9.060.0010	93.02.0.060
38.52.0.125.0060	(110...125)V AC/DC	41.52.9.110.0010	93.02.0.125
38.52.7.012.0050	12 V DC	41.52.9.012.0010	93.02.7.024
38.52.7.024.0050	24 V DC	41.52.9.024.0010	93.02.7.024
38.52.7.060.0050	60 V DC	41.52.9.060.0010	93.02.7.060
38.52.0.240.0060	220 V DC	41.52.9.110.0010	93.02.0.240
38.52.8.230.0060	(230...240)V AC	41.52.9.110.0010	93.02.8.230

Moduł przekaźnikowy z zaciskami sprężynowymi - 2 zestyki przełączne 8 A

Kod	Napięcie zasilania	Typ przekaźnika	Gniazdo
38.62.0.024.0060	24 V AC/DC	41.52.9.024.0010	93.52.0.024
38.62.0.060.0060	60 V AC/DC	41.52.9.060.0010	93.52.0.060
38.62.0.125.0060	(110...125)V AC/DC	41.52.9.110.0010	93.52.0.125
38.62.7.012.0050	12 V DC	41.52.9.012.0010	93.52.7.024
38.62.7.024.0050	24 V DC	41.52.9.024.0010	93.52.7.024
38.62.7.060.0050	60 V DC	41.52.9.060.0010	93.52.7.060
38.62.0.240.0060	220 V DC	41.52.9.110.0010	93.52.0.240
38.62.8.230.0060	(230...240)V AC	41.52.9.110.0010	93.52.8.230

Komponenty przełącznikowych modułów sprzęgających / przełączników interfejsowych (przełącznik półprzewodnikowy) - 6.2 mm szerokości

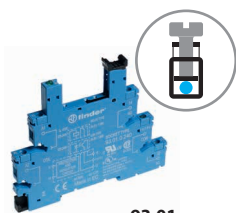

93.01

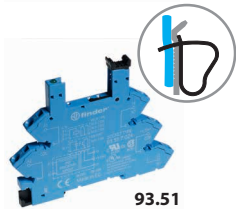

93.51

Certyfikaty i dopuszczenia (wg typu):



Configuracje przełącznik/gniazdo

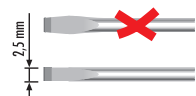

Zaciski śrubowe (koszyczkowe)

Kod	Napięcie zasilania	Typ przełącznika	Gniazdo
38.81.7.006.xxxx	6 V DC	34.81.7.005.xxxx	93.01.7.024
38.81.7.024.xxxx	24 V DC	34.81.7.024.xxxx	93.01.7.024
38.81.7.060.xxxx	60 V DC	34.81.7.060.xxxx	93.01.7.060
38.81.0.125.xxxx	(110...125)V AC/DC	34.81.7.060.xxxx	93.01.0.125
38.81.0.240.xxxx	220 V DC	34.81.7.060.xxxx	93.01.0.240
38.81.3.125.xxxx	(110...125)V AC/DC	34.81.7.060.xxxx	93.01.3.125
38.81.3.240.xxxx	(230...240)V AC	34.81.7.060.xxxx	93.01.3.240

Zaciski sprężynowe

Kod	Napięcie zasilania	Typ przełącznika	Gniazdo
38.91.7.006.xxxx	6 V DC	34.81.7.005.xxxx	93.51.7.024
38.91.7.024.xxxx	24 V DC	34.81.7.024.xxxx	93.51.7.024
38.91.7.060.xxxx	60 V DC	34.81.7.060.xxxx	93.51.7.060
38.91.0.125.xxxx	(110...125)V AC/DC	34.81.7.060.xxxx	93.51.0.125
38.91.0.240.xxxx	220 V DC	34.81.7.060.xxxx	93.51.0.240
38.91.3.125.xxxx	(110...125)V AC/DC	34.81.7.060.xxxx	93.51.3.125
38.91.3.240.xxxx	(230...240)V AC	34.81.7.060.xxxx	93.51.3.240

Przykład: .xxxx
.9024
.7048
.8240

Konfiguracje przełącznik półprzewodnikowy i gniazdo - szerokość 14 mm

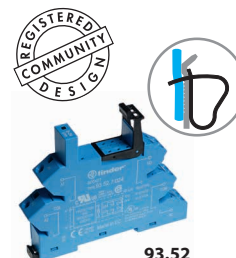

93.52

Certyfikaty i dopuszczenia (wg typu):



Zaciski śrubowe (koszyczkowe)

Kod	Napięcie zasilania	Typ przełącznika	Gniazdo
38.31.0.024.xxxx	24 V AC/DC	41.81.7.024.xxxx	93.02.0.024
38.31.7.012.xxxx	12 V DC	41.81.7.012.xxxx	93.02.7.024
38.31.7.024.xxxx	24 V DC	41.81.7.024.xxxx	93.02.7.024

Zaciski sprężynowe

Kod	Napięcie zasilania	Typ przełącznika	Gniazdo
38.41.0.024.xxxx	24 V AC/DC	41.81.7.024.xxxx	93.52.0.024
38.41.7.012.xxxx	12 V DC	41.81.7.012.xxxx	93.52.7.024
38.41.7.024.xxxx	24 V DC	41.81.7.024.xxxx	93.52.7.024

Konfiguracje przełączników półprzewodnikowych, elektromechanicznych i czasowych oraz gniazd

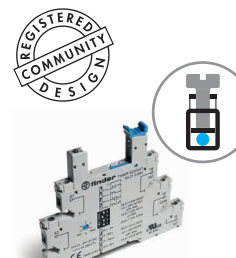

93.21

Certyfikaty i dopuszczenia (wg typu):



Zaciski śrubowe (koszyczkowe)

Kod	Napięcie zasilania	Typ przełącznika	Gniazdo
38.21.0.012.0060	12 V AC/DC	34.51.7.012.0010	93.21.0.024
38.21.0.024.0060	24 V AC/DC	34.51.7.024.0010	93.21.0.024
38.21.0.024.xxxx	24 V AC/DC	34.81.7.024.xxxx	93.21.0.024

Akcesoria

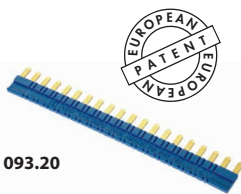

093.20

B

Certyfikaty i dopuszczenia (wg typu):



20-polowy mostek grzebienny do 38.21/51/61/81/91	093.20 (niebieski)	093.20.0 (czarny)	093.20.1 (czerwony)
Wartości znamionowe	36 A* - 250 V		

* Maksymalne obciążenie mostka to 32A. Każde pojedyncze złącze nie może przekraczać limitu 6A, czyli maksymalnego prądu przełącznika, z którym jest podłączony.

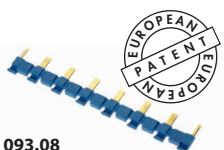
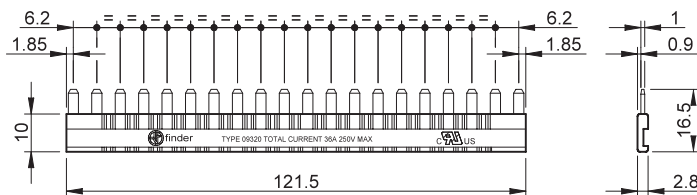

093.08

Certyfikaty i dopuszczenia (wg typu):



8-polowy mostek grzebienny do 38.01/11/31/41/52/62	093.08 (niebieski)	093.08.0 (czarny)	093.08.1 (czerwony)
Wartości znamionowe	10 A - 250 V		

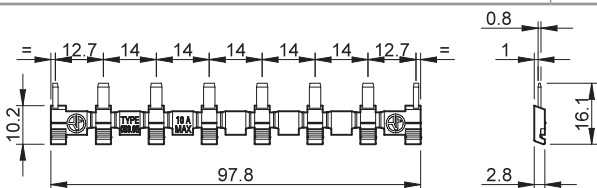

093.01

Płytkę separacyjną	093.01
---------------------------	--------

Grubość 2 mm, wymagane na początku i końcu grupy modułów.

W celu optycznego podziału grup modułów:

- w celu rozdzielenia grup modułów przełącznikowych o różnych napięciach zasilania, zgodnie z VDE 0106-101
- do izolacji od metalowych końcówek szyn

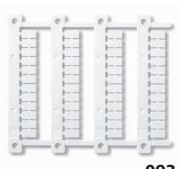

093.48

Płytki opisowe dla 38.21/51/61/81/91, plastikowe, 48 szt., 6 x 10 mm	093.48
---	--------

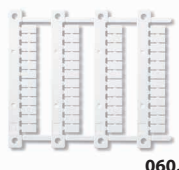

060.48

Płytki opisowe (druk termotransferowy CEMBRE) dla 38.01/11/31/41/52/62, plastikowe, 48 szt., 6 x 12 mm	060.48
---	--------